

Размещение заказа: titan@ortho-titan.com

Запрос коммерческого предложения: mir@ortho-titan.com

Titan Deutschland GmbH
An der Leimenkaut 31
61352 Bad Homburg, Germany
(06172) 684 441 / 684 439

Наименование дистрибьютора: _____

Адрес: _____

Почтовый индекс: _____

Страна: _____

Телефон: _____

Электронная почта: _____

Фамилия клиента: _____

Вес клиента: _____

Рост клиента: _____

Группа инвалидности клиента: _____

№ заказа на покупку: _____

Адрес доставки: _____

Почтовый индекс: _____

Фамилия контактного лица: _____

Телефон: _____

Электронная почта: _____

Примечания/комментарии:

Данная информация не предназначена для использования в качестве спецификации

ЗАПОЛНЯЕТСЯ СОТРУДНИКАМИ КОМПАНИИ TITAN DEUTSCHLAND GMBH

Дистрибьютор: _____

№ текущего счета: _____

Заводской №: _____

Дата изготовления Неделя/Год: _____ / 20_____

Стоимость нетто: _____ Евро

Фрахт: _____ Евро

Сумма по счету: _____ Евро

	Сотрудник	Дата
Назначение цены:	_____	_____
Подтверждение заказа:	_____	_____
Документ №:	DOC	

- | | | |
|--|--|--|
| <input checked="" type="checkbox"/> Базовый продукт | <input type="checkbox"/> Обязательная информация | <input checked="" type="checkbox"/> Запрос информации для заказа опций |
| <input checked="" type="checkbox"/> Стандартная конфигурация | <input type="checkbox"/> Опции без доплаты | <input type="checkbox"/> Опции с доплатой |

GSAXZ010 GRAND SLAM ELITE A7020
5 047,16 Евро

Карбоновая система сиденья CX
2 019,60 Евро

Макс. вес пользователя 125 кг

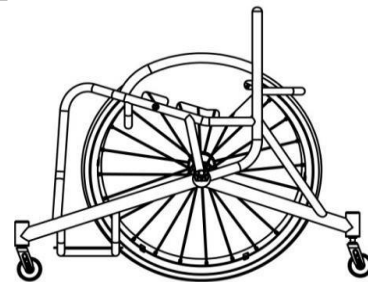

XW010 Чертеж в формате CAD для утверждения
221,24 Евро

ОСНОВНЫЕ РАЗМЕРЫ РАМЫ

XY010 Ширина сиденья
(между внутренними сторонами боковой защиты)

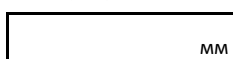

(Макс. - 500 мм)
(Мин. - 250 мм)

XY020 Длина сиденья

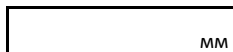

(Макс. - 500 мм)
(Мин. - 250 мм)

XY030 Дополнительная длина рамы сиденья
(для дополнительной опоры для ног и рукоятки)

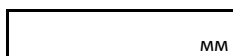

XY050 Высота рамы спереди

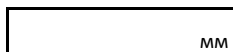

(Макс. - 630 мм)
(Мин. - 360 мм)

XY060 Высота рамы сзади

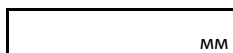

(Макс. - 630 мм)
(Мин. - 360 мм)

XY070 Длина рамы

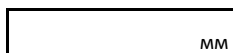

(Мин. XY020 + XY030 + 110 мм)

XA020 Длина рамы для эргономичного сиденья (Стандарт = 120 мм)
79,41 Евро

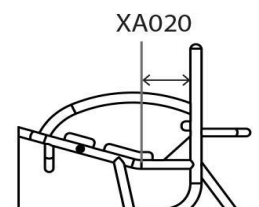
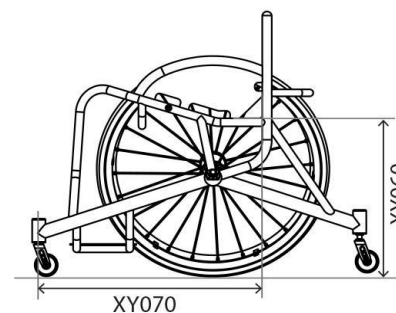
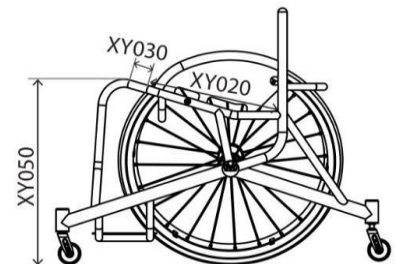
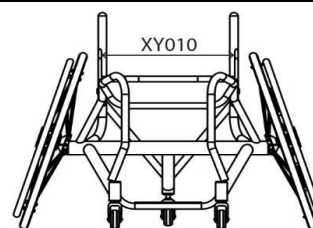
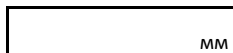

ПЕРЕДНЯЯ ЧАСТЬ РАМЫ И ОПОРА ДЛЯ СТОП

Опции передней части рамы (выберите одну)

- XY080 Передняя часть сиденья с сужением
79,41 Евро

Укажите ширину

мм

(Опционально, для обеспечения дополнительной опоры/фиксации положения ног)

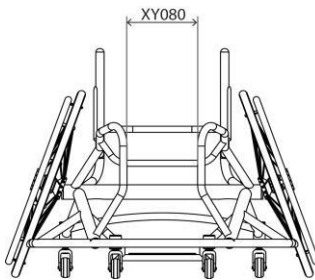

- XA130 V-образная рама сиденья
211,14 Евро

Укажите ширину

мм

Укажите длину

мм

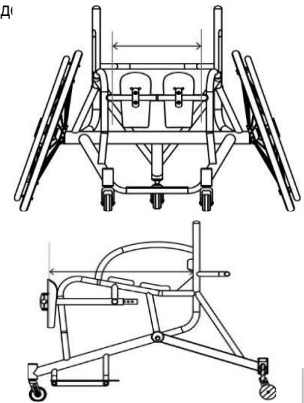

- XY082 Позиция передней части сиденья с сужением
82,62 Евро

Укажите измерения

мм

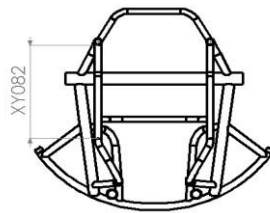

- XA131 Рама и сиденье с сужением
284,58 Евро

Укажите ширину передней части сиденья (A)

мм

Укажите ширину сужения (B)

мм

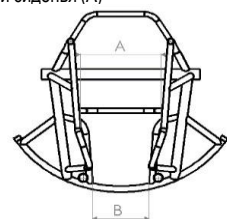

- XY080 Параллельная конструкция сужения рамы
82,62 Евро

Укажите ширину

мм

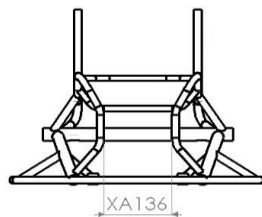

- XY080 Ассиметричная конструкция сужения рамы
232,25 Евро

Укажите ширину (A)

мм

Укажите левое смещение (B)

мм

Укажите правое смещение (C)

мм

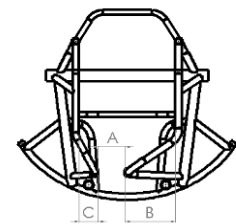

Опции сиденья

- XR040 Алюминиевая пластина сиденья
131,73 Евро

Укажите длину

мм

(Стандарт XY020 – 20мм)

- XR050 Карбоновая пластина сиденья
336,00 Евро

Укажите длину

мм

(Стандарт XY020 – 20мм)

- XA260 Конструкция сиденья с наклоном вперед
192,87 Евро

Укажите наклон

мм

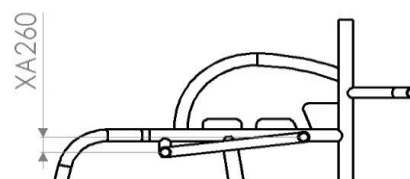

ОПОРА ДЛЯ СТОП

Опора для стоп

Фиксированная опора для стоп

- GSAXB080 Фиксированная позиция опоры для стоп встроена в раму

Высота и расположение

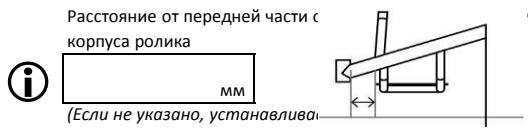
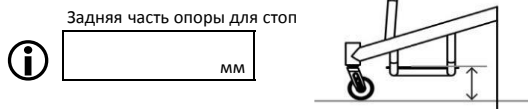
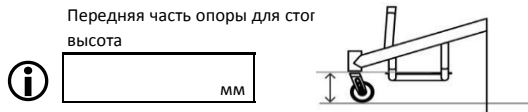

Размер опоры для стоп

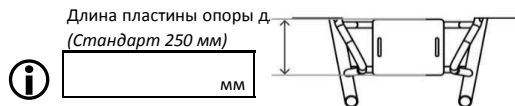
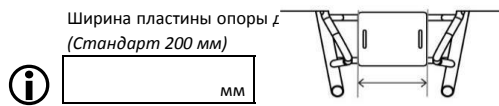

Пластина опоры для стоп

- XB180 Алюминиевая пластина опоры для стоп
- XB190 Пластина опоры для стоп из карбонового волокна 218,48 Евро
- XB100 Пластина опоры из АБС-пластика с углублениями для стоп 128,52 Евро
Укажите длину (Стандарт 330 мм, если не указано иное значение)
-
- GSAXB140 Винт и набор прокладок для опоры для стоп 67,93 Евро
(Позволяет увеличить высоту на 25 мм)

Регулируемая опора для стоп

- GSAXB130 Регулируемые высота и угол опоры для стоп 211,14 Евро
алюминиевая пластина

Высота и расположение

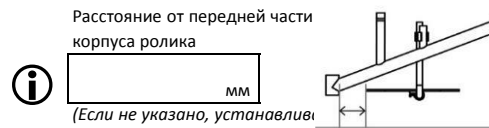
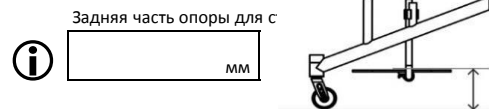
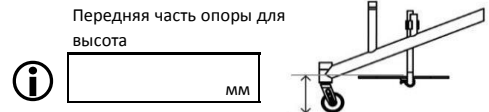

Размер опоры для стоп (не АБС-пластик)

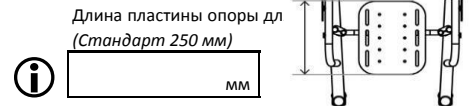
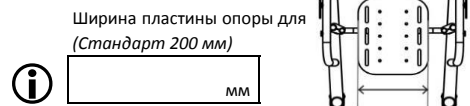

Пластина опоры для стоп

- XB100 Пластина опоры из АБС-пластика с углублениями для стоп 128,52 Евро
Укажите длину (Стандарт 330 мм, если не указано иное значение)
-

Величина штифта роликов

- XY330 Величина штифта роликов
-

- Оптимизация размеров
(Ширина пластины опоры для ст

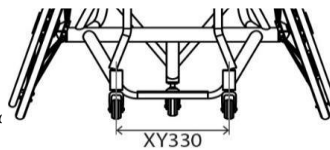

ШТАНГА ДЛЯ РАЗВАЛА КОЛЕС, КРЫЛО И УСТРОЙСТВО ПРОТИВ ОПОКИДЫВАНИЯ

Регулируемый центр тяжести

- GSAXY560 Регулируемый центр тяжести, спортивный вариант (диапазон 50-180 мм)



мм

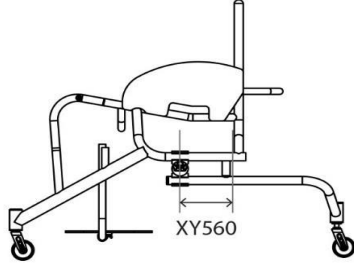

Фиксированный центр тяжести

- GSAXY510 Фиксированный центр тяжести, спортивный вариант



мм

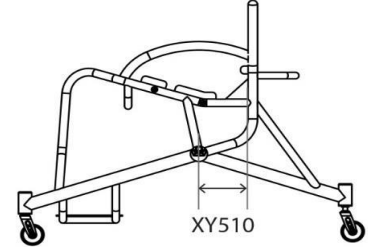

Укажите угол развала колес

- XY390 Угол развала колес



16 18 20 22

Укажите угол развала колес

- XY390 Угол развала колес



16 18 20 22

Опции устройства против опрокидывания (выберите одну)

- GSAXJ030 Единичное устройство против опрокидывания, спортивный вариант, съемное
 GSAXJ050 Двойное устройство против опрокидывания, спортивный вариант, съемное (С соединительной штангой)
 247,86 Евро

Укажите величину штифта роликов



мм

- Оптимизация размеров (Макс. возможная ширина - стандарт, если не указано иное значение)

Укажите расстояние позади заднего колеса



мм

Стандарт 100 мм, если не указано иное значение,

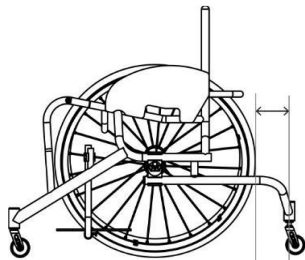

Опции устройства против опрокидывания (выберите одну)

- GSAXJ040 Единичное устройство против опрокидывания, спортивный вариант, сварное
 GSAXJ060 Двойное устройство против опрокидывания, спортивный вариант, сварное (С соединительной штангой)
 247,86 Евро

Укажите величину штифта роликов



мм

- Оптимизация размеров (Макс. возможная ширина - стандарт, если не указано иное значение)

Укажите расстояние позади заднего колеса



мм

Стандарт 100 мм, если не указано иное значение,

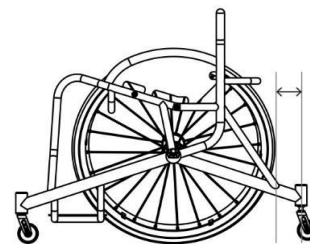

УСТРОЙСТВА ДЛЯ БОКОВОЙ ЗАЩИТЫ

Тип боковой защиты

- GSAXE240 Сварные боковые защитные устройства, 372,71 Евро спортивный вариант
- XE030 Навинчивающиеся боковые защитные устройства из алюминия 175,00 Евро

- XE050 Навинчивающиеся боковые защитные устройства из карбонового волокна 391,53 Евро
- ELAXE250 Боковые трубки, только сварные, из алюминия 175,00 Евро
- XE030 Навинчивающиеся боковые защитные устройства из алюминия 175,00 Евро

Размеры боковой защиты (выберите один)

Индивидуальные размеры

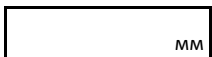
- Длина боковой защиты
 мм
- Высота боковой защиты
 мм

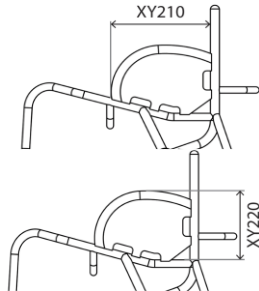

Оптимизированные размеры

- Боковая защита на 25 мм выше шины (по контуру шины)
- Индивидуальная установка боковой защиты над шиной (по контуру шины)
 мм
- Боковая защита на одном уровне с шиной (по контуру шины)

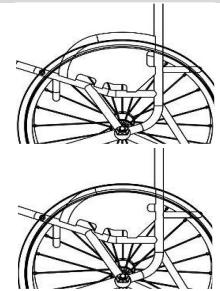

СПИНКА

Высота спинки (выберите одну)

- XY230 Фиксированная высота спинки
 мм

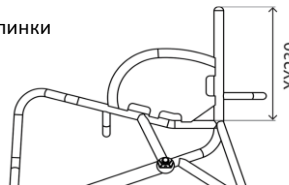

- XY245 Регулируемая высоты спинки макс. низкая позиция 131,73 Евро
 мм

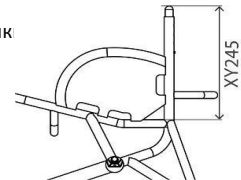

Эргономичное положение задней части (выберите одно)

- XY360 Угол наклона спинки
-5 -3 0 +3 +5
Индивидуальный размер  град.
(Макс. -10/+10 град.)

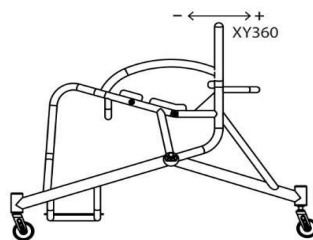

- XG100 Эргономичная конструкция спинки 79,41 Евро

- Высота по вертикали  мм

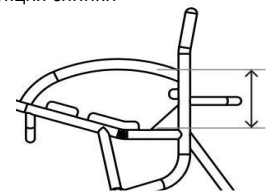

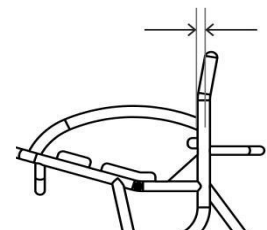

- Позиция задней части  мм

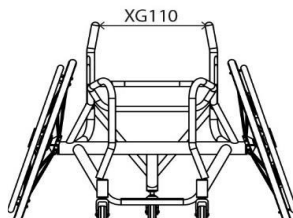

Эргономичное положение боковой части (выберите одно)

- XG110 Внутренняя часть спинки конструкция с сужением 79,41 Евро
 мм



- XG120 Наружная часть спинки конструкция с расширением 79,41 Евро
 мм

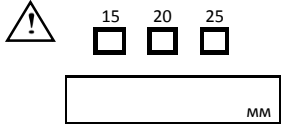
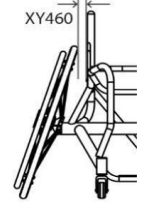

РОЛИК И ЗАДНИЕ КОЛЕСА													
Ролики и вилки													
<input type="checkbox"/> XC160 Ролик 61 см, для игровых видов спорта <input type="checkbox"/> XC200 Вилка ролика, микро, спортивный вариант	<input type="checkbox"/> XC180 Ролики с усовершенствованными подшипниками высокой производительности (Полный комплект) 94,10 Евро												
Задние колеса													
Размер колеса													
<input type="checkbox"/> XY420 Размер колеса 24" <input type="checkbox"/> XY430 Размер колеса 25" <input type="checkbox"/> XY440 Размер колеса 26" <input type="checkbox"/> XY450 Размер колеса 700C													
Зазор колес													
<input type="checkbox"/> XY460 Зазор задних колес 													
Опции задних колес (выберите одну)													
<input type="checkbox"/> XK030 Колесо Sun Equalizer 36/48, со спицами, спортивный вариант <input type="checkbox"/> XK080 Колесо Spinerger SLX 24, со спицами, спортивный вариант 692,63 Евро	<input type="checkbox"/> XK330 Колесо Spinerger XSLX R10, для эксплуатации в тяжелом режиме (только с угл. разв. колес 18 град.) 1 279,70 Евро <input type="checkbox"/> XK100 Колесо Spinerger XSLX 24, с перекрещивающимися спицами со спицами, спортивный вариант 729,35 Евро												
<div style="display: flex; justify-content: space-between;"> <div style="width: 45%;"> <p>Опции цветовых оттенков Spinerger</p> <table style="width: 100%;"> <tr> <td><input type="checkbox"/> Черные спицы / Серебристая втулка</td> <td><input type="checkbox"/> Белые спицы / Черная втулка</td> </tr> <tr> <td><input type="checkbox"/> Красные спицы / Черная втулка</td> <td><input type="checkbox"/> Синие спицы / Черная втулка</td> </tr> <tr> <td><input type="checkbox"/> Желтые спицы / Черная втулка</td> <td><input type="checkbox"/> Зеленые спицы / Черная втулка</td> </tr> <tr> <td><input type="checkbox"/> Розовые спицы / Черная втулка</td> <td><input type="checkbox"/> Оранжевые спицы / Черная втулка</td> </tr> </table> </div> <div style="width: 45%;"> <p><input type="checkbox"/> XK180 Spinerger, цвет спиц по заказу клиента (Укажите внизу) 162,03 Евро</p> <table style="width: 100%;"> <tr> <td style="width: 50%;"><input type="checkbox"/> Цвет внутренней части</td> <td style="width: 50%;"><input style="width: 100%;" type="text"/></td> </tr> <tr> <td><input type="checkbox"/> Цвет наружной части</td> <td><input style="width: 100%;" type="text"/></td> </tr> </table> <p><i>Примечание: Приложите изображение для индивидуального заказа</i></p> </div> </div> <p><input type="checkbox"/> XK190 Spinerger, черная втулка с черными спицами 84,92 Евро</p> <p><input type="checkbox"/> XK200 Spinerger, серебристая втулка с цветными спицами 84,92 Евро</p>		<input type="checkbox"/> Черные спицы / Серебристая втулка	<input type="checkbox"/> Белые спицы / Черная втулка	<input type="checkbox"/> Красные спицы / Черная втулка	<input type="checkbox"/> Синие спицы / Черная втулка	<input type="checkbox"/> Желтые спицы / Черная втулка	<input type="checkbox"/> Зеленые спицы / Черная втулка	<input type="checkbox"/> Розовые спицы / Черная втулка	<input type="checkbox"/> Оранжевые спицы / Черная втулка	<input type="checkbox"/> Цвет внутренней части	<input style="width: 100%;" type="text"/>	<input type="checkbox"/> Цвет наружной части	<input style="width: 100%;" type="text"/>
<input type="checkbox"/> Черные спицы / Серебристая втулка	<input type="checkbox"/> Белые спицы / Черная втулка												
<input type="checkbox"/> Красные спицы / Черная втулка	<input type="checkbox"/> Синие спицы / Черная втулка												
<input type="checkbox"/> Желтые спицы / Черная втулка	<input type="checkbox"/> Зеленые спицы / Черная втулка												
<input type="checkbox"/> Розовые спицы / Черная втулка	<input type="checkbox"/> Оранжевые спицы / Черная втулка												
<input type="checkbox"/> Цвет внутренней части	<input style="width: 100%;" type="text"/>												
<input type="checkbox"/> Цвет наружной части	<input style="width: 100%;" type="text"/>												
<p><input type="checkbox"/> XK250 Колесо с прозрачной защитой для спиц из поликарбоната (пара) 122,55 Евро</p> <p><input type="checkbox"/> XK040 Не включать колеса / поставка без колес 196,45 Евро (Укажите тип колеса / размер / шину)</p>													
Позиция обруча													
<input type="checkbox"/> XY470 Установка обруча на малое расстояние (Стандартный вариант, если опция не выбрана)	<input type="checkbox"/> XY480 Установка обруча на большое расстояние												
Опции обруча													
<input type="checkbox"/> XL010 Обруч алюминиевый, твердый, анодированный, 6 выступов (Стандартный вариант, если опция не выбрана) XL020 Обруч, захват «tetra», 6 выступов 282,30 Евро XL100 Обруч, захват «raga», 6 выступов 282,30 Евро XL040 Обруч из титана, 6 выступов 239,14 Евро XL050 Обруч из нержавеющей стали, 6 выступов 131,73 Евро	<input type="checkbox"/> XL070 Обруч алюминиевый, твердый, анодированный, 12 выступов (Не предусмотрено для 24") 101,00 Евро XL080 Обруч, установленный на сверхмалое расстояние, обрезанные выступы (только XL040) 202,00 Евро XL090 Обруч съемный, с дополнительным монтажным выступом (Только установка на малое расстояние) 101,00 Евро												
Опции шин													
<input type="checkbox"/> XM070 Шина Kenda Kaliente, спортивный вариант, только красного цвета (Стандартный вариант, если опция не выбрана)	<input type="checkbox"/> XM080 Шина Tufo MS3, спортивный вариант, бескамерная 55,08 Евро <input type="checkbox"/> XM090 Шина Tufo WS3, спортивный вариант, бескамерная (только 24") 55,08 Евро												
Опции вентиля камеры шины													
<input type="checkbox"/> XY500 Вентиль камеры шины «Schraeder»	<input type="checkbox"/> XY490 Вентиль камеры шины «Presta» (Стандартный вариант, если опция не выбрана)												

ОПЦИИ ОБРАБОТКИ ПОВЕРХНОСТИ РАМЫ

Рама

Компоненты

- XN010 Поверхность рамы с порошковым покрытием
- i** Укажите код
- GSAXN030 Шлифованная поверхность рамы 207,00 Евро
- GSAXN050 Полированная поверхность рамы 658,67 Евро

- XN150 Компоненты рамы с порошковым покрытием (Опора для стоп, штанга для развала колес и боковая защита) (Стандартный черный цвет, если не указан другой вариант)
- i** Укажите код
- XN160 Шлифованные компоненты рамы (Опора для стоп, штанга для развала колес и боковая защита) 81,24 Евро
- XN170 Полированные компоненты рамы (Опора для стоп, штанга для развала колес и боковая защита) 162,03 Евро

ОБИВКА

Обивка сиденья

- XR040 Регулировка натяжения обивки сиденья с помощью ремней (Стандартный вариант, если не указано иное значение)

Обивка спинки сиденья

- XR030 Регулировка натяжения обивки спинки с помощью ремней (Стандартный вариант, если не указано иное значение)

Опции кожаной обивки спинки

- XR390 Воздухопроницаемая обивка спинки с прокладкой по центру 77,57 Евро
- XR070 Улучшенная обивка с кожаными углами на боковых крыльях 119,34 Евро
- i** Цвет кожи черный Цвет кожи красный Цвет кожи серый (Стандартный вариант, если не указано иное значение)

Аксессуары для спинки

- XR170 Обивка со специальным украшением (Пожалуйста, предоставьте файл jpeg и укажите расположение) 135,86 Евро

ОПЦИИ КАРКАСА

- XR060 Крючок для крепления ремня для икр 101,00 Евро

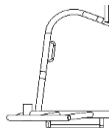

- XR065 Крючок для крепления фиксирующего ремня 101,00 Евро

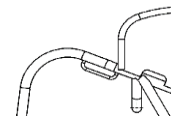

ПОДУШКА

XP080 Подушка с пенным наполнителем и чехлом из нейлона
83,08 Евро



Подушка с пенным наполнителем, мягкая (CMS040)



Подушка с пенным наполнителем средней мягкости (CMS050)



Подушка с пенным наполнителем, жесткая («гесоп», 9 фунтов)



Толщина подушки 50 мм



Толщина подушки 75 мм



Толщина подушки 100 мм



XP340 Подушка с пенным наполнителем, жесткая, пластазот, спортивный вариант (с чехлом из нейлона)
77,57 Евро



XP090 Улучшенный воздухопроницаемый чехол для подушки
64,26 Евро



XP380 Чехол для подушки из неопрена
88,59 Евро

КРЕПЛЕНИЕ С ПОМОЩЬЮ РЕМНЕЙ



XS010 Ремни 100 мм, материал «velcro basic», регулируемые, спортивный вариант
45,44 Евро



XS050 Ремни 100 мм, материал «velcro pro», регулируемые, спортивный вариант
118,88 Евро

Укажите длину ремней

 мм

Укажите расстояние от спинки

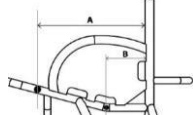
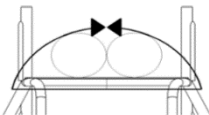
 мм

XS055 Ремни 50 мм, материал «velcro pro», регулируемые, спортивный вариант
118,88 Евро

Укажите длину ремней

 мм

Укажите расстояние от спинки

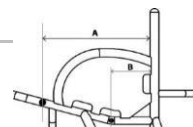
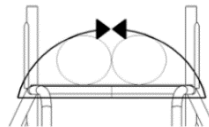
 мм

XS090 Ремни 50 мм, материал «velcro CX», регулируемые, спортивный вариант
154,22 Евро

Укажите длину ремней

 мм

Укажите расстояние от спинки

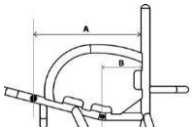
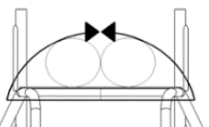
 мм

XS100 Ремень из неопрена универсальный
89,96 Евро



XS020 Фиксирующие ремни с замком, базовый спортивный вариант
55,08 Евро



XS025 Фиксирующие ремни для бедер Pelvi Loc 2DA
211,14 Евро

Укажите ширину сиденья:



300-400 мм

360-460 мм

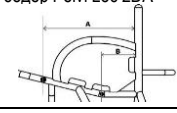

Укажите расстояние от спинки

 мм

XS030 Фиксирующие ремни для бедер Pelvi Loc 3DA
225,83 Евро

Укажите ширину сиденья:



160 -240 мм

300-400 мм

200-320 мм

360-460 мм

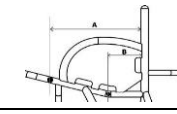

 мм

XS040 Точки крепления фиксирующих ремней (Укажите позицию ниже – один размер для пары)
84,92 Евро

Положение точек крепления ремня с замком

Индивидуальные размеры

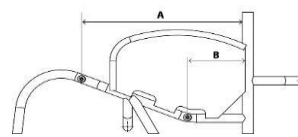
Оптимизированные размеры



Размер A

 мм

Размер B

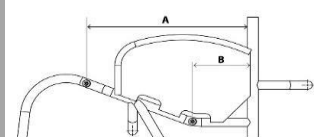
 мм

Размер A

Оптимизировать на 20 мм перед устройством боковой защиты

Размер B

Оптимизировать на 150 мм от внутренней стойки спинки

АКСЕССУАРЫ



XC330 Вилка ролика и стержень (передний), запасная часть
119,34 Евро



XC340 Вилка ролика и стержень (против опрокидывания), запасная часть
123,00 Евро



XC345 Передний ролик с подшипником, (запасная часть)
178,46 Евро



XC030 Дополнительная сумка для колес (на 3 колеса)
182,68,10 Евро



XS060 Дополнительный ремень для фиксации икр



XP130 Защитная обивка рамы, полная длина, спортивный вариант
89,96 Евро



XA150 Пластиковая трубка, установленная а выступающем крыле
64,26 Евро



XR090 Дополнительный набор инструментов



XS070 Дополнительный ремень для фиксации стоп



XP400 Защитная обивка стрижня спинки

Заводской номер: _____

Дата производства: ____/20____

СХ ШИРИНА СИДЕНЬЯ

Опционально: Выберите СХ сиденье (min 15мм толщина прокладки, см. таблицу)

A-330mm XУ010 = 270-315
 B-355mm XУ010 = 295-340
 C-380mm XУ010 = 320-365
 D-405mm XУ010 = 345-390

ХА015 Сужение сиденья СХ только (см таблицу)
 мм

Таблица

Прокладка сиденья	Ширина сиденья (мм)					
	300	320	340	360	380	400
Опция сиденья	A-330	30	n/a	n/a	n/a	n/a
	B-355	55	35	15	n/a	n/a
	C-380	n/a	60	40	20	n/a
	D-405	n/a	n/a	n/a	45	25

Таблица

Seat Taper		Длина сиденья (мм)				
		250	300	350	400	
Ширина сиденья (мм)	330	305	280	255	230	
	355	330	305	280	255	
	380	355	330	305	280	
	405	380	355	330	305	

СХ ПОЗИЦИЯ СИДЕНЬЯ

Высота сиденья спереди СХ только (От пола до подушки)
 мм
 Прим: СХ сиденье поставляется с регулировкой +/- 10мм

Высота сиденья сзади СХ только (От пола до подушки)
 мм
 Прим: СХ сиденье поставляется с регулировкой +/- 10мм

Пожалуйста, укажите детали подушки из существующей коляски (толщина и плотность подушки)

Замечание: Делайте измерения на существующих колясках

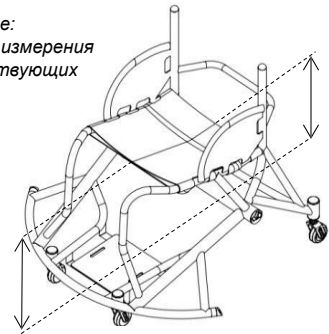

ПОЗИЦИЯ СПИНКИ

Глубина спинки в верхней части (Расстояние от передней части спинки до середины обивки)
 мм

Глубина спинки в нижней части (Расстояние от передней части спинки до середины обивки)
 мм

Замечание: Делайте измерения на существующих колясках

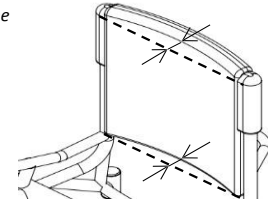

СХ ОПЦИИ ОБИВКИ

ХР200 Обивка СХ сиденья и спинки (Воздухопроницаемое и неопреновое покрытие с 12 мм поролоновой прокладкой, общая толщина = 15мм)

Толщина подушки сиденья (дополнительно к 15 мм покрытию)

7 10 25 50

Тип наполнения подушки

Мяг Сред Жест Пластзот

Толщина спинки (дополнительно к 15 мм покрытию)

7 10 25 50

Тип наполнения спинки

Мяг Сред Жест Пластзот

РАЗМЕРЫ БОКОВОЙ ЗАЩИТЫ

Индивидуальные измерения

Высота (Max = 180мм) (std = 150мм)

мм

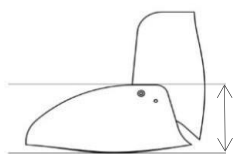

Оптимизированные измерения

Глубина спинки (Max = 160мм) (std = 100мм)

мм

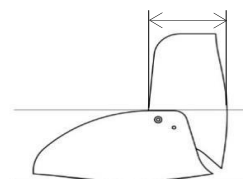

ПРИМЕЧАНИЯ

Blank area for notes.

